

HAAS
+
SOHN

Peletové kachle s teplovodným výměníkom

Všeobecný návod na obsluhu, montáž a údržbu
Peletové kachle s teplovodným výměníkom

SK

Prečítajte si, prosím, pozorne tento návod na obsluhu. Budete v ňom informovaní o funkcii a zaobchádzaní s týmito kachľami a navyše môžete ušetriť správnym kúrením palivo a správať sa šetrne k životnému prostrediu. Informácie o údržbe a čistení, prípadne ďalšie doplňujúce informácie nájdete v samostatnej **technickej dokumentácii**, ktorá je neoddeliteľnou súčasťou každej dodávky kachlí.

Poznámky v texte



Najdôležitejšie sú poznámky označené ako **VAROVANIE**. Poznámky s nadpisom **VAROVANIE** vás upozorňujú na **vážne nebezpečenstvo poškodenia pece či poranenia**.



Poznámka s nadpisom **Upozornenie** vás upozorňuje na možné poškodenie vašej pece.



Poznámka ako taká vás upozorňuje úplne všeobecne na informácie dôležité pre prevádzku vašej pece.

Obsah

1. Všeobecné pokyny	1
2. Všeobecné bezpečnostné pokyny a upozornenia	1
3. Elektrické pripojenie	2
4. Komín	2
4.1. Poveternostné pomery	2
4.2. Ťah komína pri menovitom tepelnom výkone kachlí	3
4.3. Pripojenie na komín	3
4.3.1. Viacnásobné napojenie (do komína)	3
4.3.2. Napojenie na existujúci komín (príklad)	3
5. Umiestnenie	4
5.1. Minimálne vzdialenosti od horľavých konštrukcií	5
5.2. Prívod spaľovacieho vzduchu	6
5.3. Chod kachiel závislý od vzduchu z miestnosti:	6
5.3.1. Chod kachiel nezávislý od vzduchu z miestnosti (RLU):	6
5.4. Pripojenie vonkajšieho prívodu vzduchu	6
5.4.1. Pripojenie externého prívodu vzduchu (RLU)	7
5.5. Snímač priestorovej teploty	8
5.6. Pripojenie na vykurovací obvod	8
6. Všeobecná funkcia peletových teplovodných kachiel	9
6.1. Prevádzkový režim „Izbová teplota: ÁNO“	9
6.2. Prevádzkový režim „Izbová teplota: NIE“	9
7. Funkcie ovládacej jednotky	10
7.1. Klávesy	10
7.1.1. Symboly na displeji (Prevádzkové nastavenie „Izbová teplota: ÁNO“)	10
7.1.2. Symboly na displeji (Prevádzkové nastavenie „Izbová teplota: NIE“)	10
8. Prevádzka peletových kachiel	11
8.1. Vhodné palivá	11
8.2. Nevhodné palivá	11
8.3. Prvé uvedenie do prevádzky	11
8.3.1. Všeobecne:	11
8.3.2. Pripojenie WLAN-Modulu k peletovým kachliam	12
8.3.3. Ovládacia jednotka:	12
8.3.4. Prevádzkové nastavenie „Izbová teplota: NIE“	13
9. Dodatočné funkcie ovládacej jednotky	15
9.1. Osvetlenie pozadia	15
9.2. Úsporný režim – zobrazenie skutočnej teploty v miestnosti	15
9.3. Blokovanie klávesov (detská poistka)	15
10. Funkcie v hlavnom menu	15
10.1. Hlavné menu – voľba funkcií	15
10.1.1. Prevádzkový režim týždenného programu – v prevádzkovom nastavení „Izbová teplota: ÁNO“	16
10.1.2. Prevádzkové nastavenie – regulácia izbovej teploty „ÁNO-NIE“	17
10.1.3. Nastavenie jazyka	17
10.1.4. Nastavenie dátumu a času	17
10.1.5. Vykurovacia krivka – pri prevádzkovom nastavení: „Izbová teplota: ÁNO“	18
10.1.6. ECO-Mode	18
10.1.7. Nastavenie Parameter: Voda	19
10.1.8. Protokol chýb	21
10.1.9. Displej Jas Kontrast	21
10.1.10. Prevádzkové hodiny	21

10.1.11. Verzia informačného softvéru	21
10.1.12. Testovací režim	22
11. Prevádzkové stavy	22
11.1. Štart Zóna 1 – 20 (Štartovacia fáza)	22
11.2. Vykurovací režim	22
11.3. Test horáka (čistenie horáka)	23
11.4. Ochladzovanie	23
11.5. ECO-Mode	23
11.6. Standby v prevádzkovom nastavení „Izbová teplota: ÁNO“	23
11.7. Standby v prevádzkovom nastavení „Izbová teplota: NIE“	23
11.8. Vypnutie	24
11.9. Ochladzovanie	24
11.10. Chybové hlásenie - Porucha	24
11.11. VYP	24
12. Ochrana proti prehriatiu	24
13. Výpadok prúdu	24
14. Čistenie a údržba (pozrite technickú dokumentáciu)	25
15. Poruchy, príčiny, odstránenie	25
15.1. Porucha – Chybový kód Fxxx	25
16. Všeobecné pokyny / poruchy	27
17. Záruka a servis	28
17.1. Všeobecne	28
17.2. Záručné podmienky	28
17.2.1. Predĺžená záručná lehota	28
17.3. Záručný a pozáručný servis	28
17.4. Skutočnosti pre neuznanie reklamačného nároku	28
17.5. Ako reklamovať?	30
17.6. Pokyny pre objednávanie náhradných dielov	30
18. Ostatné	30
18.1. Príslušenstvo dodávané s kachľami	30
18.2. Balenie krbových kachlí a likvidácia odpadu	30
18.3. Vyhlásenie o parametroch	31

1. Všeobecné pokyny

- Skontrolujte, prosím, kachle pri vybaľovaní, či neboli poškodené pri preprave. Chyby nahláste ihneď svojmu odbornému predajcovi kachlí!
- Pri umiestňovaní, pripájaní a pri uvádzaní do prevádzky musia byť dodržané národné a európske normy, miestne a stavebné predpisy, rovnako ako zodpovedajúce bezpečnostné a požiarne vyhlásenia.
- Peletové kachle popisované v tomto návode sú otestované podľa normy EN 14785 a podľa elektrotechnickej normy EN 60335-2-102.

2. Všeobecné bezpečnostné pokyny a upozornenia

- Pri horení sa uvoľňuje tepelná energia, ktorá spôsobuje ohrev povrchových plôch vykurovacieho zariadenia (napr. dverí, skla, prednej steny, rúry dymovodu, atď.)
- Kachle spustia „Standby“ samočinne. Vzhľadom na teplo generované na skle treba zaistiť, aby sa v miestnosti s kachľami nenachádzali žiadne nepoučené osoby, ktoré nie sú oboznámené s prevádzkovaním peletových kachlí.
- Zariadenia na odsávanie vzduchu, ako napr. vetracie zariadenia, digestory, sušičky bielizne s odvádzaním odpadového vzduchu, atď. alebo ďalšie kúreniská nesmú negatívne ovplyvňovať zásobovanie kachlí vzduchom.
- Pri prevádzke kachlí nesmie byť otvor prívodu spaľovacieho vzduchu zavretý, privretý, zúžený, zakrytý alebo zastavený.
- V prípade kachlí s prípojkou vonkajšieho vzduchu nesmie byť otvor počas prevádzky kachlí uzavretý.
- Toto zariadenie môžu obsluhovať deti staršie ako 8 rokov a osoby s obmedzenými fyzickými, duševnými a zmyslovými schopnosťami iba, ak sú pod dohľadom, boli preškolené o bezpečnom používaní zariadenia a zároveň rozumejú prípadnému nebezpečenstvu. Tieto osoby sa môžu starať o čistenie a bežnú údržbu iba pod dohľadom. Deťom treba zabrániť, aby sa so zariadením hrali.
- Dvierka kúreniska sa smú otvárať iba kvôli čisteniu a údržbe počas prevádzkového režimu „Vyp“: Inak musia byť stále zavreté.
- Peletové kachle je možné pripojiť na elektrickú sieť až po odbornom pripojení do komína.
- Ochranná mreža, ktorá sa nachádza v zásobníku na pelety, sa nesmie odstraňovať.
- Peletové kachle smú byť prevádzkované iba so zavretým vekom zásobníka.
- Nepoužívajte pri uvádzaní peletových krbových kachlí do prevádzky alebo na podporu horenia nikdy tekuté palivá.
- Nepoužívajte kachle ako sušák bielizne!
- Pri prevádzke vášho vykurovacieho zariadenia je zakázané pracovať v rovnakej miestnosti alebo v susednej miestnosti s ľahko horľavými alebo výbušnými látkami!
- Ak je poškodený napájací kábel, z bezpečnostných dôvodov ho môže vymeniť iba výrobca, servisný zástupca alebo iná osobou s potrebnou kvalifikáciou.



VÝSTRAHA

Kachle nesmú byť uvádzané do prevádzky spoločne s aut. riadenými ventilačnými systémami v byte.



Poznámka

Výnimky:

Kachle s certifikátom RLU môžu byť prevádzkované aj s odsávaním pár, s odvetrávanou sušičkou bielizne a s ventilačnými systémami za predpokladu, že kachle sú tiež pripojené k externému prívodu vzduchu.

3. Elektrické pripojenie

- Kachle sú prevádzkované so sieťovým napätím 230 V/50 Hz.
- Používajte iba originálny sieťový kábel, ktorý je súčasťou dodávky.
- Zásuvka musí byť ľahko prístupná.

4. Komín



VÝSTRAHA

Komínové teleso a pripojenie na komín musia spĺňať ustanovenia normy ČSN 734201 a všetky predpisy vzťahujúce sa na inštaláciu a prevádzku peletových kachlí. Vzhľadom k nízkej prevádzkovej teplote spalín je nutné v režime zníženého výkonu počítať s možnosťou vyššej tvorby kondenzátu.

SK



VÝSTRAHA

Pred inštaláciou je nutné vždy vykonať výpočet komína podľa normy.



VÝSTRAHA

Minimálny priemer komínovej rúry musí byť 100 mm.



VÝSTRAHA

Dodržiujte, prosím, národné predpisy.

Ďalšie informácie o napojení kachlí na komín nájdete v technickej dokumentácii.

4.1. Poveternostné pomery

Pre bezpečnú prevádzku kúreniska je zásadne nutné dbať na to, aby mal komín dostatočný ťah. To je nutné zohľadniť najmä v prechodnom období (napr. na jeseň alebo na jar atď.).

4.2. Ťah komína pri menovitom tepelnom výkone kachlí

min. tah komína:	5 Pa	- Ak nie je dosiahnutý minimálny komínový ťah, nie je možná riadna prevádzka kachlí a bude dochádzať k zvýšenému znečisteniu horáka a sklenného okienka.
max. tah komína:	15 Pa	- Pri prekročení maximálneho prípustného komínového ťahu dochádza k zvýšenej spotrebe paliva a poškodeniu kachlí.

4.3. Pripojenie na komín



VÝSTRAHA

Na napojenie do komína je nutné použiť plynotesné dymové rúry. Vhodné sú taktiež schválené ocelové rúry „Flex“. Dodržujte, prosím, národné predpisy.

- Je nutné zaistiť, aby dymovodom do kachiel neprenikal kondenzát (odporúčame do potrubia dymovodu inštalovať nádržku na kondenzát).
Na poškodenie kachiel spôsobené kondenzáciou vody sa nevzťahuje záruka.
- Rúra dymovodu musí byť namontovaná bezpečne na hrdlo odvodu spalín.
- Rúra dymovodu nesmie byť inštalovaná so spádom smerom ku komínu.
- Je nutné bezpodmienečne dbať na to, aby rúra dymovodu neprečnievala do voľného prierezu komína, čím by bol narušený vztlak spalín a bolo by sťažené optimálne čistenie komína.
- Na napojenie do komína odporúčame použiť stenové puzdro.
- Dlhšie vodorovné úseky rúr dymovodu znižujú potrebný ťah komína.
- Všetky otvory vedúce do rovnakého komína, ako napr. čistiace otvory kachlí a komína, musia byť uzavreté.

4.3.1. Viacnásobné napojenie (do komína)

Kachle nie sú schválené na prevádzku viacerých kúrenísk do jedného komínového prieduchu.

4.3.2. Napojenie na existujúci komín (príklad)

Zátka pre odvod kondenzátu pomáha pri čistení a v prípade vzniku kondenzátu.

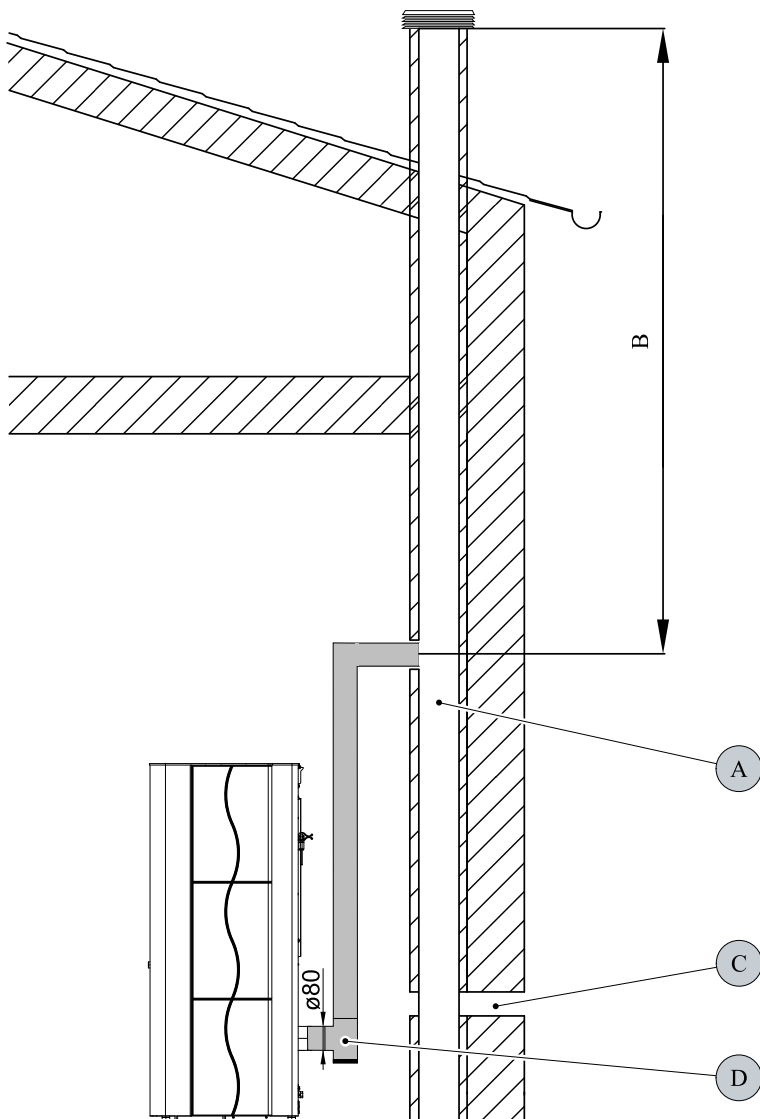

Obrázok 1: Pripojenie na komín:

A	Komín
B	Účinná výška komína
C	Externý prívod spaľovacieho vzduchu
D	T-tvarovka so zátkou pre odvod kondenzátu

5. Umiestnenie



VÝSTRAHA

Pre pohodlnú údržbu a servis odporúčame nasledujúce vzdialenosti:
 po bokoch – minimum 50 cm
 od zadnej steny – minimum 25 cm

5.1. Minimálne vzdialenosti od horľavých konštrukcií



VÝSTRAHA

Pri umiestnení peletových kachlí sa musia zásadne rešpektovať nariadené úradné protipožiarne ustanovenia. Dbajte v tomto ohľade na národné predpisy.



VÝSTRAHA

Ako minimálne vzdialenosti od horľavých materiálov alebo materiálov citlivých na teplo (napr. nábytok, tapety, drevené obklady) popr. od nosných stien musia byť dodržiavané uvedené vzdialenosti „zadná stena“, „bočné steny“ a v „čelná stena“ **podľa typového štítku**.



VÝSTRAHA

Ochrana podlahy:

V prípade horľavých podlahových krytín alebo podlahových krytín citlivých na teplo musia byť kachle umiestnené na nehorľavú podložku (pozrite obrázok).



Obrázok 2: Odporúčaná ochrana podlahy:

A	30 cm – vpredu
B	10 cm – po bokoch
C	až k stene



VÝSTRAHA

Odkladanie alebo inštalovanie predmetov, ktoré nie sú žiaruvzdorné, na kachle alebo v ich blízkosti je zakázané!

5.2. Prívod spaľovacieho vzduchu



Poznámka

Je nutné zaistiť, aby bol v mieste kachlí k dispozícii dostatok spaľovacieho vzduchu.

5.3. Chod kachiel závislý od vzduchu z miestnosti:

Peletové kachle boli testované ako plynotesné podľa normy EN 14785 a možno ich používať s externým prívodom vzduchu alebo aj bez neho (kachle potom spotrebávajú vzduch z miestnosti). V tomto prípade, pri súčasnom používaní kachiel a vzduchotechnického zariadenia (napr. riadené ventilačné systémy, digestory a pod.), musí byť zariadenie istené proti poklesu tlaku vzduchu v miestnosti (napr. diferenčným tlakovým spínačom). Okrem toho musí byť zaistený prísun min. 20 m³/h vzduchu do miestnosti. Dodržiavajte miestne príslušné predpisy a rady vášho kominára.

5.3.1. Chod kachiel nezávislý od vzduchu z miestnosti (RLU):

Potrebný spaľovací vzduch sa privádza do kachiel utesneným potrubím z exteriéru alebo zo schváleného komínového systému (napr. systém LAS), potom kachle nenasávajú vzduch z miestnosti, kde sú inštalované. Vďaka tomu možno kachle používať v nízkoenergetických a pasívnych domoch, prípadne v domoch vybavených mechanickými ventilačnými systémami.

5.4. Pripojenie vonkajšieho prívodu vzduchu



Poznámka

Na zásobovanie spaľovacím vzduchom odporúčame používať prípojku vonkajšieho vzduchu, aby sa pri kúrení nespotreboval cenný vzduch z obytného priestoru.

- Na tento účel spojte zadnú stranu prípojky vonkajšieho vzduchu pomocou hadice alebo podobne s prívodom vzduchu alebo s príslušným vzduchovým prieduchom určeného komínového systému. Priemer vedenia na prívod vzduchu musí zodpovedať prinajmenšom priemeru prípojky vonkajšieho vzduchu na kachliach.
- Koniec prívodného vzduchového vedenia sa musí nachádzať vo vonkajšom priestore alebo v dobre vetranej miestnosti (v pivnici).



VÝSTRAHA

Vedenie externého spaľovacieho vzduchu by malo zohľadňovať riziko tvorby kondenzátu a jeho negatívny vplyv na životnosť zariadenia.

Na poškodenie kachiel spôsobené kondenzáciou vody sa nevzťahuje záruka.

- Aby bol zaistený dostatočný prívod vzduchu, nemalo by byť prívodné vedenie dlhšie než cca 3 m a nemalo by vykazovať príliš veľa ohybov.
- Ak vedenie vedie do vonkajšieho priestoru, musí byť zakončené 90° kolenom smerovaným nadol alebo ochranou proti vetru (pozrite obrázok 3).

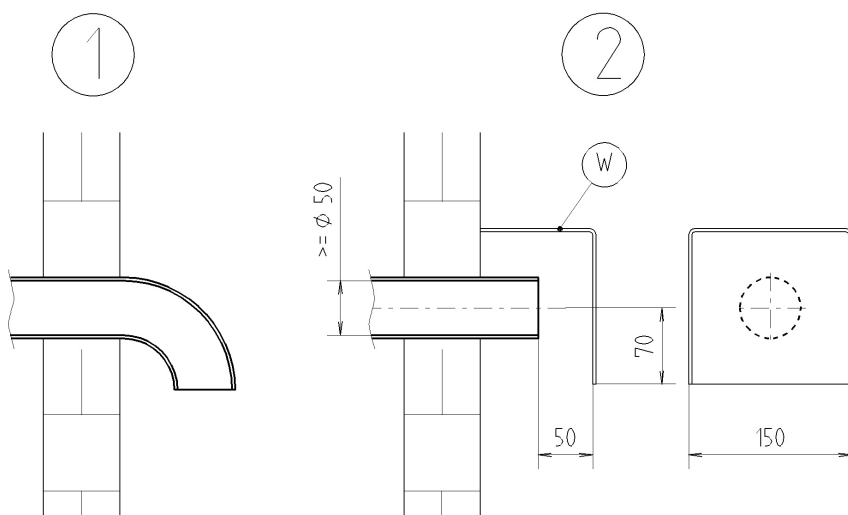

Obrázok 3: Ochrana prívodu vzduchu pred vetrom



VÝSTRAHA

Pre prevádzku kachlí s certifikátom RLU musia byť kachle pripojené k prívodu externého spaľovacieho vzduchu.

Dimenzovanie vzduchového prívodného vedenia:

Priemer prívodu vzduchu	Maximálna dĺžka	Max. počet 90° oblúkov
50 mm	0,5 m	1
100 mm	3 m	3



Poznámka

Ak je skutočný priemer prívodu vzduchu menšie než požadovaný, nie je možná riadna prevádzka kúreniska a bude dochádzať k zvýšenému znečisteniu horáka a skla.

SK

5.4.1. Pripojenie externého prívodu vzduchu (RLU)

Pri používaní kachiel nezávisle od vzduchu z miestnosti musí byť spaľovací vzduch privádzaný z exteriéru alebo zo schváleného komínového systému (napr. systém LAS).

5.5. Snímač priestorovej teploty



Poznámka

Na zadnej strane kozuba je inštalovaný snímač priestorovej teploty. V boxe je cca 0,8 m dlhý kábel, takže senzor možno umiestniť ďalej od kozuba – čím sa eliminuje možná chyba merania teploty spôsobená blízkosťou dymovodu.



VÝSTRAHA

Samotný senzor (kovová časť) sa nesmie dotýkať podlahy ani múru – toto by mohlo skresliť meranú teplotu!

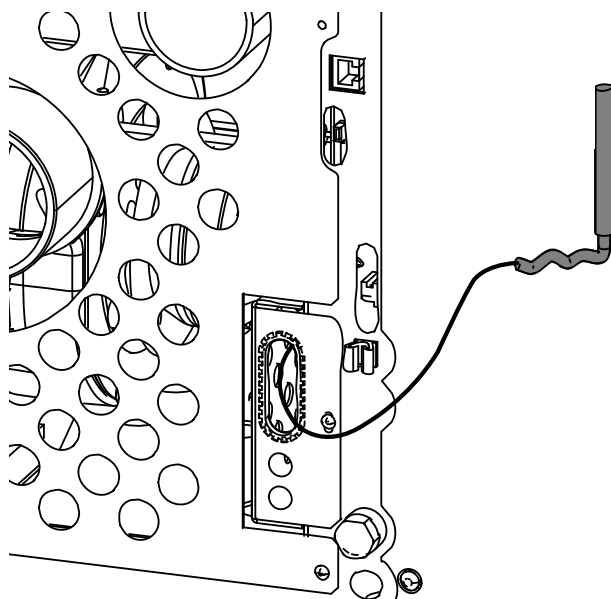

SK

5.6. Pripojenie na vykurovací obvod



VÝSTRAHA

Pripojenie peletových teplovodných kachlí na vykurovacie zariadenie musí vykonať výlučne autorizovaná odborná firma, aby bola po technickej stránke zaistená bezporuchová prevádzka. Za správne vykonanú montáž je zodpovedná vykonávajúca firma alebo používateľ.

- Peletové teplovodné kachle bez hydraulického modulu H+S je možné pripojiť iba na zaistený a správne navrhnutý vykurovací systém.



VÝSTRAHA

- Maximálny prípustný tlak vody vo vykurovacom systéme: 200 kPa (2 bar)
- Minimálny prípustný tlak vody vo vykurovacom systéme: 80 kPa (0,8 bar)



VÝSTRAHA

Pre pripojenie peletových teplovodných kachlí je bezpodmienečne nutné mať vo vykurovacom okruhu trojcestný ventil.



VÝSTRAHA

Teplota vratnej vody na vstupe do peletových teplovodných kachlí musí byť najmenej 55 °C.



VÝSTRAHA

Peletové kachle nie je dovolené prevádzkovať bez vykurovacej vody!

6. Všeobecná funkcia peletových teplovodných kachiel'

Peletové kachle sú teplovodné, vybavené dvoma rôznymi možnosťami nastavenia režimu (funkciami):

6.1. Prevádzkový režim „Izbová teplota: ÁNO“

V režime „Izbová teplota: ÁNO“, nastavenom z výrobného závodu, sa vykurovacie správanie kachiel prispôsobí nastavenej požadovanej teplote miestnosti.

Po naštartovaní sa kachle automaticky zapália v štartovej fáze, po prebehnutí Štart zóna prepnú do vykurovacieho režimu a po dosiahnutí nastavenej požadovanej teploty miestnosti do režimu chladnutia a ďalej potom do režimu Standby.

Keď miestnosť vychladne, spustia kachle opäť automaticky vykurovací režim.

6.2. Prevádzkový režim „Izbová teplota: NIE“

Keď sa kachle prevádzkujú v režime „Izbová teplota: NIE“, prispôsobí sa vykurovacie správanie ich teploty vykurovacej vody.

Po naštartovaní sa kachle automaticky zapália v štart zóna, po prebehnutí štart zóna prepnú do vykurovacieho režimu a po dosiahnutí nastavenej teploty vykurovacej vody do režimu chladnutia a ďalej potom do režimu Standby.

Keď teplota vykurovacej vody kachiel poklesne pod nastavenú hodnotu, spustia kachle opäť automaticky vykurovací režim.

Na teplotu v miestnosti sa v režime „Izbová teplota: NIE“ neberie ohľad.

7. Funkcie ovládacej jednotky

7.1. Klávesy



Kláves „Zap./Vyp.“



Kláves „Plus“

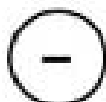



Kláves „Mínus“

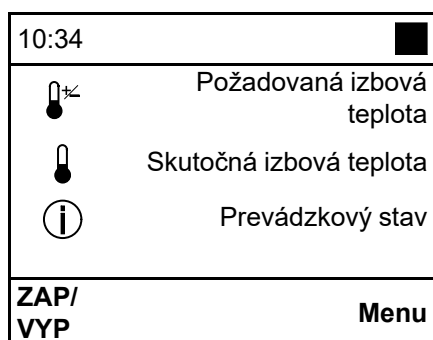

Kláves „OK“

7.1.1. Symboly na displeji (Prevádzkové nastavenie „Izbová teplota: ÁNO“)





Symbol  : Kachle sú použiteľné s WLAN

Požadovaná izbová teplota
Skutočná izbová teplota
Prevádzkový stav

ZAP/VYP Menu → Funkcie klávesov

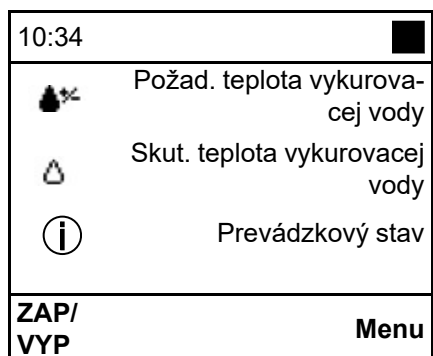
7.1.2. Symboly na displeji (Prevádzkové nastavenie „Izbová teplota: NIE“)



Symbol  : Kachle sú použiteľné s WLAN

Požad. teplota vykurovacej vody
Skut. teplota vykurovacej vody
Prevádzkový stav

ZAP/VYP Menu → Funkcie klávesov

8. Prevádzka peletových kachiel'

8.1. Vhodné palivá

- Peleta s priemerom 6 mm
- **Označenie: DINplus, ÖNorm M 7135, ENplus-A1**

8.2. Nevhodné palivá

- Použitie podradného alebo neprípustného paliva má negatívny vplyv na fungovanie vašich peletových kachlí a môže viesť k zániku záruky.
- Spaľovanie peliet so zlou kvalitou vedie k skracovaniu intervalov čistenia a k zvýšenej spotrebe peliet.



Poznámka

Neprípustnými palivami sú napríklad:

- drevné štiepky
 - slama
 - kukurica
 - drevené polená
 - atď.
-

8.3. Prvé uvedenie do prevádzky

8.3.1. Všeobecne:

Pred prvým uvedením do prevádzky je nutné

- Odstrániť prípadné nálepky.
- Vyberte zo zásobníka resp. zo spaľovacieho priestoru všetko príslušenstvo.
- Skontrolujte, či sú dosky obloženia kúreniska (pozrite špecifikáciu kachlí) uložené v príslušných ukotveniach. Tie sa môžu pri preprave alebo umiestňovaní krbových kachlí posunúť.
- Skontrolujte, či je horák umiestnený presne v držiaku.
- Zavrite dvierka kúreniska.
- Naplňte zásobník peletami.
- Pripojte sieťový kábel.



Poznámka

Pri prvom uvedení do prevádzky vložte do horáka cca 30 ks peliet. To zrýchli proces zapalovania.

Pre rôznu rozťažnosť použitých materiálov môžu kachle pri zakurovaní a vychladzovaní vydávať zvuky pripomínajúce **tikanie alebo lúpanie**.

V podstate pri používaní tieto zvuky nemožno eliminovať. Vzhľadom na rozdielnu rozťažnosť použitých materiálov a zvukov z motora, ventilátora atď. môžu vznikáť zvukové efekty s nízkou intenzitou hluku.

Tieto zvuky vznikajú kvôli faktorom, ktoré sa nedajú ovplyvniť, preto sa nepovažujú za dôvod na reklamáciu.



VÝSTRAHA

Inštaláciu a prvé spustenie pece smie vykonávať iba niektorý z našich zmluvne zaistených odborných servisných partnerov.

8.3.2. Pripojenie WLAN-Modulu k peletovým kachliam

WLAN-Modul možno pripojiť ku kachliam iba pomocou kábla RJ 45 dodaného s WLAN-Modulom, pozri návod k WLAN-Modulu.

Pripojenie káblom LAN k vašej domácej sieti (k modemu alebo routeru) nie je povolené, mohlo by dôjsť k poškodeniu riadiacej jednotky kachiel.

8.3.3. Ovládacia jednotka:

8.3.3.1. Verzia softvéru

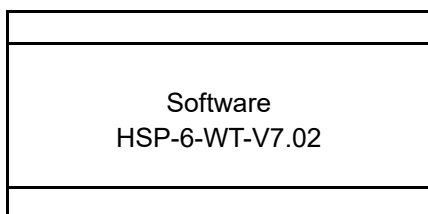

Okamžite po pripojení sieťovej zástrčky sa objaví na cca 7 sekúnd na displeji verzia softvéru.

8.3.3.2. Voľba jazyka

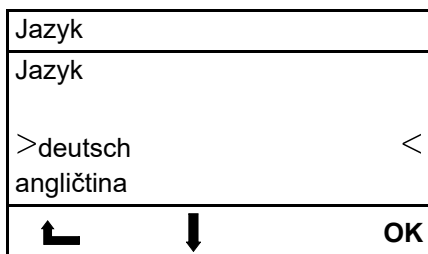



Potom môžete zvoliť požadovaný jazyk.

Postup:



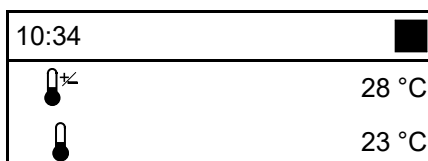

Pomocou klávesov „**Plus**“ alebo „**Minus**“ zvolte požadovaný jazyk a potvrdte voľbu stlačením „**OK**“.

8.3.3.3. Úvodná stránka



	Vyp
ZAP/VYP	Menu

8.3.3.4. Nastavenie požadovanej izbovej teploty

10:34	
	28 °C
	23 °C
	Vyp
	+ - OK

Postup:

(pri továrenskom nastavení: **Izbová teplota: ÁNO**)





Pomocou klávesov „**Plus**“ alebo „**Mínus**“ nastavíte

„**Požadovanú izbovú teplotu**“.

Stlačením klávesu „**OK**“ nastavenú hodnotu uložíte.

„**Požadovanú izbovú teplotu**“ môžete počas prevádzky kedykoľvek meniť pomocou klávesov „**Plus**“ alebo „**Mínus**“.

8.3.3.5. Spustenie peletových kachlí v prevádzkovom nastavení „Izbová teplota: ÁNO“

10:34	
	26 °C
	23 °C
	Štart zóna 1
ZAP/VYP	Menu

Postup:

Na uvedenie kachlí do prevádzky stlačte na úvodnej obrazovke kláves „**Zap./Vyp.**“.



V poli „**Prevádzkový stav**“ sa teraz objaví hlásenie „**Štart Zóna 1**“ a začne štartovacia procedúra.

Poznámka

Opätovným stlačením klávesu „**Zap./Vyp.**“ sa kachle vypnú. V poli „**Prevádzkový stav**“ sa objaví „**VYP**“. Kachle však vykonajú CELÚ štartovaciu fázu tak, aby bola dosiahnutá potrebná teplota plameňa, a potom sa kachle prepnú do prevádzkového režimu ochladzovania a na záver do stavu VYP.

SK

8.3.4. Prevádzkové nastavenie „Izbová teplota: NIE“

Hlavné menu		
Prevádzkový režim		
Prevádzkové nastavenie		
Jazyk deutsch		
Dátum/čas		
		OK

Predpoklad: Zobrazená je úvodná stránka.



Po stlačení tlačidla „**OK**“ sa objaví stránka **Hlavné menu**.

Toto menu je zobrazené ako rozbaľovacie menu.

Postup:

Pomocou tlačidiel „**Plus**“ alebo „**Mínus**“ zvolíte funkciu

„**Prevádzkové nastavenie**“. Stlačením tlačidla „**OK**“ sa priečinkok otvorí.

Prevádzkové nastavenie		
Prevádzkové nastavenie		
Izbová teplota: ÁNO		
>Izbová teplota: NIE<		
		OK

Opätovným stlačením tlačidiel „**Plus**“ alebo „**Mínus**“ sa zvolí prevádzkové nastavenie „**Izbová teplota: NIE**“ a potvrdí tlačidlom „**OK**“.

Dvojitým stlačením ľavého tlačidla „**Zap/Vyp**“ sa dostanete na úvodnú stránku.

8.3.4.1. Nastavenie „Požadovanej teploty vykurovacej vody“ (TVL požad.)

10:34	■
60 °C	60 °C
50 °C	50 °C
Vyp	Vyp
+ -	OK

Predpoklad: Zobrazená je úvodná stránka.
Pomocou tlačidiel „Plus“ alebo „Mínus“ sa vykoná nastavenie „Požadovanej teploty vykurovacej vody“.
Stlačením tlačidla „OK“ sa nastavená hodnota uloží do pamäte. „Požadovanú teplotu vykurovacej vody“ je možné počas prevádzky kedykoľvek a ľubovoľne často zmeniť pomocou tlačidiel „Plus“ alebo „Mínus“.

8.3.4.2. Spustenie peletových kachlí v prevádzkovom nastavení „Izbová teplota: NIE“

10:34	■
60 °C	60 °C
50 °C	50 °C
Štart Zóna 1	Štart Zóna 1
ZAP/ VYP	Menu

Postup:
Na úvodnej stránke stlačte tlačidlo „Zap/Vyp“, kachle sa uvedú do prevádzky.
V poli „Prevádzkový stav“ sa teraz objaví hlásenie „Štart zóna 1“ a spustí sa štartovacia procedúra.



Poznámka

Opätovným stlačením tlačidla „Zap/Vyp“ sa kachle opäť vypnú. V poli „Prevádzkový stav“ sa teraz objaví VYP.

Kachle však vykonajú CELÚ štartovaciu fázu tak, aby bola dosiahnutá potrebná teplota plameňa, a potom sa kachle prepnú do prevádzkového režimu ochladzovania a na záver do stavu VYP.

SK



VÝSTRAHA

Pri prvom uvedení do prevádzky môže krátkodobo vzniknúť zápach z farby použitej na kachliach, ktorá sa vypaľuje. Zaistite, prosím, na tento čas dostatočné vetranie priestoru, kde sú kachle umiestnené, a zabráňte priamemu vdychovaniu.

Lak je pred uvedením do činnosti náchylný na poškriabanie a poškodenie, ale po opakovanom zahriatí vytvrdne.



Poznámka

Ak nebolo možné štartovaciu fázu úspešne dokončiť, tzn. nedošlo k vznieteniu, alebo nebolo možné dosiahnuť požadovanú teplotu na Senzore teploty spalín, dôjde k vypnutiu a bude vydané poruchové hlásenie („Chyba 2 - dátum a čas“). Pred novým spustením vyprázdnite a znovu nasadte horák.

9. Dodatočné funkcie ovládacej jednotky

9.1. Osvetlenie pozadia

Podsvietenie displeja sa vypína po uplynutí 5 minút od poslednej obsluhy a displej sa prepne do úsporného režimu. Pri stlačení ľubovoľného klávesu sa zapne podsvietenie. Funkčné klávesy budú aktívne až po aktivácii podsvietenia. Podsvietenie sa aktivuje taktiež pri vydaní poruchového hlásenia.

9.2. Úsporný režim – zobrazenie skutočnej teploty v miestnosti

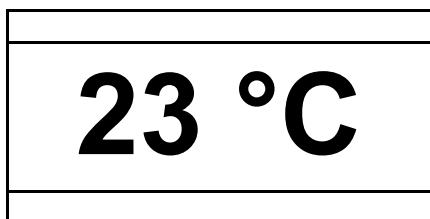





Úsporný režim displeja sa aktivuje po niekoľkých minútach. Na displeji je zobrazená SKUTOČNÁ teplota.



Poznámka

Po stlačení ľubovoľného klávesu sa na displeji po uplynutí cca 3 sekúnd opäť zobrazí úvodná stránka.

9.3. Blokovanie klávesov (detská poistka)

10:34		
	28 °C	
	23 °C	
	Vyp	
	+ -	Menu

Postup:

Aktivácia:

Stlačte kláves **Menu** na cca 10 sekúnd, pokiaľ sa na displeji neobjaví hlásenie „Blokovanie klávesov aktivované“.



Deaktivácia:

Stlačte kláves **Menu** na cca 10 sekúnd, pokiaľ z displeja nezmizne hlásenie „Blokovanie klávesov aktivované“.

SK

10. Funkcie v hlavnom menu

10.1. Hlavné menu – voľba funkcií

Hlavné menu		
Prevádzkový režim		
Prevádzkové nastavenie		
Jazyk	deutsch	
Dátum/čas		
		OK

Predpoklad: Je zobrazovaná úvodná obrazovka.

Po stlačení klávesu „**OK**“ sa objaví stránka **Hlavné menu**.

Toto menu je zobrazené ako rozbaľovacie menu.

Postup:

Pomocou klávesov „**Plus**“ alebo „**Mínus**“ je možné voľiť funkcie.

Stlačením klávesu „**OK**“ volíme konkrétnu funkciu.

V hlavnom menu sa nachádzajú nasledujúce funkcie:

- Prevádzkový režim
- Prevádzkové nastavenie

- Jazyk
- Dátum/čas
- Vykurovacia krivka (je možné zvoliť len pri prevádzkovom nastavení „Izbová teplota: ÁNO“)
- ECO-Mode (je možné zvoliť len pri prevádzkovom nastavení „Izbová teplota: ÁNO“)
- Sieť (viditeľná iba v prípade pripojeného modulu WLAN; pozrite popis modulu WLAN)
- Parameter: Voda
- Protokol chýb
- Kontrast
- Prevádzkové hodiny
- Info Software
- Testovací režim

10.1.1. Prevádzkový režim týždenného programu – v prevádzkovom nastavení „Izbová teplota: ÁNO“

Prevádzkový režim	b001
>Vyp	<
Zap	
Týždenný program	
späť	
ZAP/ VYP	↓

Postup:

Pomocou klávesov „**Plus**“ alebo „**Mínus**“ volíme funkciu Týždenný program.
Stlačením klávesu „**OK**“ sa volí funkcia Týždenný program.

Týždenný program						
Po	Ut	St	Št	Pi	So	Ne
1 E	00:00		A	06:00	25°	
2 E	06:00		A	18:00	23°	
3 E	18:00		A	24:00	26°	
<>						Zmena

Pomocou klávesov „**Plus**“ alebo „**Mínus**“ je možné zvoliť **deň v týždni**.

- Stlačením klávesu „**OK**“ sa volí deň





- Stanovenie vykurovacej zóny:
- Pomocou klávesov „**Plus**“ alebo „**Mínus**“ je možné teraz nastaviť požadovaný **čas zapnutia**.
- Stlačením pravého klávesu so šípkou je možné programovať **čas vypnutia** príslušného dňa v týždni.
- Novým stlačením pravého klávesu so šípkou sa volí **izbová teplota**.
- S použitím tohto postupu je možné nastaviť pre každý deň 3 vykurovacie zóny s príslušnou teplotou v miestnosti.
- Nastaviť teplotu v miestnosti.



Poznámka

Pri prevádzkovom nastavení „Izbová teplota: **NIE**“ nie je možné v týždennom programe zvoliť izbovú teplotu!

- Aktívny symbol týždenného programu:

10:34	
 28 °C	
  23 °C	
 Standby	
Menu	

Na opustenie funkcie stlačte kláves „Zap./Vyp.“.



Poznámka



Predčasný štart: Ak sa nachádzajú kachle v stave Standby medzi dvoma vykurovacími zónami, je k dispozícii pri stlačení klávesu „Zap./Vyp.“ možnosť včasného štartu. Na to je nutné zvoliť nasledujúcu vykurovaciu zónu.



Poznámka

Predčasné stop: Takisto je možné stlačením klávesu „Zap./Vyp.“ v prevádzkovom režime Týždenný program aktivovať predčasné zastavenie, na ukončenie tejto jednej vykurovacej zóny. Ďalšia vykurovacía zóna bude opäť spustená podľa toho, ako bola nastavená.

10.1.2. Prevádzkové nastavenie – regulácia izbovej teploty „ÁNO-NIE“

Prevádzkové nastavenie
Prevádzkové nastavenie
Izbová teplota: ÁNO
>Izbová teplota: NIE<
  OK

Postup:

Pomocou tlačidiel „Plus“ alebo „Minus“ sa zvolí funkcia Izbová teplota „ÁNO“ alebo „NIE“.

Stlačením tlačidla „OK“ sa zvolí funkcia Regulácia izbovej teploty.





Poznámka

Pri nastavení „ÁNO“ sa peletové kachle regulujú iba prostredníctvom izbovej teploty.

Pri nastavení „NIE“ sa peletové kachle regulujú iba prostredníctvom teploty vykurovacej vody.

10.1.3. Nastavenie jazyka

Hlavné menu	I001
Jazyk	
>deutsch	
angličtina	
  OK	

Postup:

Pomocou klávesov „Plus“ alebo „Minus“ je možné voliť požadovaný jazyk.

Stlačením klávesu „OK“ uložíme nastavenie do pamäte.

Na opustenie funkcie stlačte tlačidlo „Zap./Vyp.“.

10.1.4. Nastavenie dátumu a času

Dátum/čas
Pi, 15.09.2017 14:39:28
 + - Zmena

Postup:

Po stlačení pravého klávesu „OK“ môžeme cez klávesy „Plus“ a „Minus“ nastaviť aktuálne dátum a čas.

Klávesom „OK“ prechádzame medzi dátumom a časom.

Stlačením klávesu „OK“ uložíme nastavenie do pamäte.

Na opustenie funkcie stlačte tlačidlo „Zap./Vyp.“.



Poznámka

Letný a zimný čas sa neprepína automaticky.

10.1.5. Vykurovacia krivka – pri prevádzkovom nastavení: „Izbová teplota: ÁNO“

Vykurovacia krivka	h003
Vykurovacia krivka	
Faktor nastavenia	
(2)	2
	+ -
	OK

Rozsah nastavenia vykurovacej krivky od 1 do 4. Prednastavené je: 2
Nastavovaná hodnota sa riadi podľa veľkosti miestnosti, ktorá má byť vykurovaná. Smerné hodnoty:

- Veľkosť miestnosti 20 m² - hodnota 1
- Miestnosť 25 m² - hodnota 2

- Miestnosť 30 m² - hodnota 3
- Väčšia miestnosť než 30 m² - hodnota 4

V prípade starých komínov by mala byť zároveň nastavovaná vysoká hodnota (hodnota 4) – zabráni sa tak nadmernej tvorbe kondenzátu v komíne.

Postup:

Pomocou klávesov „Plus“ alebo „Minus“ je možné voliť požadovanú hodnotu.

Stlačením klávesu „OK“ uložíte nastavenie do pamäte.

Na opustenie funkcie stlačte tlačidlo „Zap./Vyp.“.

10.1.6. ECO-Mode

Hlavné menu	g002
ECO-Mode	
Nie	
>Ano	
	OK

Postup:

Pomocou klávesov „Plus“ alebo „Minus“ je možné voliť požadovaný riadok.

Stlačením klávesu „OK“ uložíte nastavenie do pamäte.

Na opustenie funkcie stlačte tlačidlo „Zap./Vyp.“.

10.1.6.1. ECO-Mode pri prevádzkovom nastavení „Izbová teplota: ÁNO“

Ak teplota v miestnosti dosiahne požadovanú hodnotu, tak sa pri aktivovanej funkcii ECO-Mode kozub prepne do prevádzkového stavu „ECO-Mode“. V tomto prevádzkovom stave sa kozub nevypína (nezačne vychladzovať), ale ďalej kúri s redukovaným plameňom. Ak napriek tomu teplota v miestnosti presiahne požadovanú hodnotu o viac než 2 °C, alebo presiahne 30 °C, kozub sa prepne do režimu „Vychladzovanie“. Ak potom teplota v miestnosti klesne o 1 °C pod požadovanú hodnotu, kozub začne opäť kúriť.

(Predpoklad: kozub je vychladený na menej než 70 °C)

- Nastavený prevádzkový stav ECO-Mode zostane aktivovaný.

10.1.6.2. ECO-Mode pri prevádzkovom nastavení „Izbová teplota: NIE“

Pri aktivovanej funkcii ECO-Mode sa kozub pri dosiahnutí požadovanej teploty vykurovacej vody prepne do prevádzkového stavu ECO-Mode. V tomto prevádzkovom stave sa kozub nevypína (nezačne vychladzovať), ale ďalej kúri s redukovaným plameňom, dokým teplota vykurovacej vody nedosiahne 73 °C.

Príklad:

Pri nastavení požadovanej teploty vykurovacej vody (TVL žiadaná) na 65 °C a parametra „TVL – hysterezia“ na 10 °C, sa kozub po dosiahnutí teploty vykurovacej vody 65 °C prepne do režimu ECO-Mode a pokračuje vo vykurovaní s redukovaným plameňom. Po dosiahnutí teploty vykurovacej vody 73 °C sa kozub začne vychladzovať. Ak sa vykurovacia voda pri vychladzovaní ochladí o viac než 10 °C, tzn. 65 °C – 10 °C = 55 °C, potom sa kozub opäť prepne do režimu kúrenia.

(Predpoklad: kozub je vychladený na menej než 70 °C)

- Nastavený prevádzkový stav ECO-Mode zostane aktivovaný.

10.1.7. Nastavenie Parameter: Voda

Hlavné menu	
Dátum/čas	
Vykurovacia krivka	
ECO-Mode	
Parameter: Voda	
↶	↓
OK	

Postup:

Po stlačení tlačidla „OK“ sa otvorí priečnik „Parameter: Voda“.

10.1.7.1. Nastavenie Parameter: Voda – TVL požad.

Hlavné menu	
TVL požad.	60 °C
TVL - hystereze	10 °C
TVL - čerpadlo zap	55 °C
TVL - hyst. čerpadlo	5 °C
↶	↓
OK	

Postup:

Stlačením tlačidla „OK“ sa otvorí priečnik „TVL požad.“.

Opätovným stlačením tlačidiel „Plus“ alebo „Minus“ je možné nastaviť hodnotu od 55 °C do 70 °C.

Stlačením tlačidla „OK“ sa nastavená hodnota potvrdí.

(Továrenské nastavenie: 60 °C)



Poznámka

Pomocou parametra „TVL požad.“ sa nastaví požadovaná teplota vykurovacej vody.

Ak je táto teplota vykurovacej vody dosiahnutá počas vykurovacieho režimu, prepnú sa potom kachle do prevádzkového stavu „Ochladzovanie“ a následne do prevádzkového stavu „Standby“.

10.1.7.2. Nastavenie Parameter: Voda – TVL - hystereze

Hlavné menu	
TVL požad.	60 °C
TVL - hystereze	10 °C
TVL - čerpadlo zap	55 °C
TVL - hyst. čerpadlo	5 °C
↶	↓
OK	

Postup:

Stlačením tlačidla „OK“ sa otvorí priečnik „TVL - hystereze“.

Opätovným stlačením tlačidiel „Plus“ alebo „Minus“ je možné nastaviť hodnotu 5 °C až 20 °C. Stlačením tlačidla „OK“ sa nastavená hodnota potvrdí.

(Továrenské nastavenie: 10 °C)



Poznámka



Pomocou parametra „**TVL - hystereze**“ sa nastaví spínacia diferencia medzi vypnutím a opätovným zapnutím kachlí.



Poznámka

Požadovaná teplota vykurovacej vody (TVL požad.) sa nastaví na 60 °C a parameter „**TVL - hystereze**“ sa nastaví na 10 °C. Kachle sa tak po dosiahnutí teploty vykurovacej vody „TVL požad.“ (60 °C) prepnú do prevádzkového stavu „**Ochladzovanie**“ a potom do prevádzkového stavu „**Standby**“. Ak sa zníži teplota vykurovacej vody počas prevádzkového stavu „**Standby**“ o 10 °C (tzn. 60 °C – 10 °C), prepnú sa potom kachle pri teplote vykurovacej vody < 50 °C opäť do prevádzkového stavu „**Vykurovací režim**“.

10.1.7.3. Nastavenie Parametra: Voda – TVL - čerpadlo zap

Hlavné menu	
TVL požad.	60 °C
TVL - hystereze	10 °C
TVL - čerpadlo zap	55 °C
TVL - hyst. čerpadlo	5 °C
 	OK

Postup:

Stlačením tlačidla „**OK**“ sa otvorí priečinok „TVL - čerpadlo zap“. Opätovným stlačením tlačidiel „**Plus**“ alebo „**Minus**“ je možné nastaviť hodnotu 50 °C až 60 °C. Stlačením tlačidla „**OK**“ sa nastavená hodnota potvrdí.
(Továrenské nastavenie: 55 °C)





Poznámka

Pomocou parametra „**TVL - čerpadlo zap**“ sa vykoná nastavenie, pri akej teplote vykurovacej vody (TVL požad.) sa zapne obehové čerpadlo.

SK

10.1.7.4. Nastavenie Parametra: Voda – TVL - hyst. čerpadlo

Hlavné menu	
TVL požad.	60 °C
TVL - hystereze	10 °C
TVL - čerpadlo zap	55 °C
TVL - hyst. čerpadlo	5 °C
 	OK

Postup:

Stlačením tlačidla „**OK**“ sa otvorí priečinok „TVL - hyst. čerpadlo“. Opätovným stlačením tlačidiel „**Plus**“ alebo „**Minus**“ je možné nastaviť hodnotu od 2 °C do 20 °C. Stlačením tlačidla „**OK**“ sa nastavená hodnota potvrdí.
(Továrenské nastavenie: 5 °C)



Poznámka

Pomocou parametra „**TVL - hyst. čerpadlo**“ sa nastaví spínacia diferencia medzi vypnutím kachlí a vypnutím obehového čerpadla.



Poznámka

Požadovaná teplota vykurovacej vody (TVL požad.) sa nastaví na 60 °C a parameter „TVL - hyst. čerpadlo“ sa nastaví na 5 °C.

Kachle prepnú po dosiahnutí tejto teploty „TVL požad.“ (60 °C) do prevádzkového stavu „**Ochladzovanie**“ a potom do prevádzkového stavu „**Standby**“.

Obehové čerpadlo beží ďalej a vypne sa až po tom, čo sa dosiahne teplota vykurovacej vody „TVL požad.“ mínus „TVL - hyst. čerpadlo“, tzn. obehové čerpadlo sa vypne, ak došlo k poklesu prírodnej teploty na 55 °C.

10.1.8. Protokol chýb

Protokol chýb		
F0018	13-07	17:03
F0009	12-07	15:11
F0040	12-07	15:08
F0026	11-06	14:58
		OK

Postup:

Pomocou tlačidiel „**Plus**“ alebo „**Mínus**“ si je možné prezrieť existujúce chyby s dátumom a časom.

V protokole chýb (pamäť chýb) sa zaznamenáva posledných 64 chybových hlásení s dátumom a časom.

Na opustenie funkcie stlačte tlačidlo „**Zap/Vyp**“.

10.1.9. Displej Jas Kontrast

Hlavné menu	
Protokol chýb	
Kontrast	
Prevádzkové hodiny	1496 h
Info Software	
	OK

Postup:

Pomocou klávesov „**Plus**“ alebo „**Mínus**“ je možné voliť požadovanú hodnotu.

Stlačením klávesu „**OK**“ uložíte nastavenie do pamäte.

Na opustenie funkcie stlačte tlačidlo „**Zap/Vyp**“.

10.1.10. Prevádzkové hodiny

Hlavné menu	
Protokol chýb	
Kontrast	
Prevádzkové hodiny	1496 h
Info Software	
	OK

Pod touto položkou v Hlavnom menu sa zobrazí aktuálny stav prevádzkových hodín.

10.1.11. Verzia informačného softvéru

Info Software	
Software: HSP-6-WT-V7.02	
Dátum kontroly: 2017-09-15	

Postup:

Na opustenie funkcie stlačte tlačidlo „**Zap/Vyp**“.

10.1.12. Testovací režim

Testovací režim
Zadanie kódu
" * "
 + - OK

Testovací režim slúži len pre testovanie v skúšobniach a laboratóriách!

V tomto režime sa skúša pri zníženom / nominálnom výkone podľa normy EN 14785.

Postup:

Pomocou klávesov „Plus“ alebo „Mínus“ vykonajte Zadanie kódu.

Kód je nasledujúci: **1854**

Stlačením klávesy „OK“ potvrdíte zadaný kód.

Potom vyberte režim pri zníženom alebo nominálnom výkone.

Stlačením klávesy „OK“ bude aktivovaný „ŠTART“ vybraného režimu. Značka skúšobného paliva: Domo Pellets

Typ	Pretlak odťahu pri nominálnom / zníženom výkone
HSP 6 s výmenníkom	12 / 5 Pa

11. Prevádzkové stavy

11.1. Štart Zóna 1 – 20 (Štartovacia fáza)

Štartovacia fáza začne, keď:

- aktuálna izbová teplota klesne o 1 °C pod nastavenú požadovanú teplotu
- kachle sú vychladnuté na teplotu pod 70 °C.

V „štartovacej fáze“ je miska horáka naplnená presne definovaným množstvom paliva a toto palivo je zapálené pomocou elektrického zapalovania.

Celá „štartovacia fáza“ môže obsahovať až 20 zón. Štartovacia fáza je ukončená po dosiahnutí presne definovanej teploty na „Senzore teploty plameňa“ a prechodom riadenia do prevádzkového stavu „Vykurovací režim“. Dĺžka trvania „štartovacej fázy“ teda môže byť rôzna.

K zapáleniu peletiek by malo dôjsť do 10 minút od zapnutia.

Ak nie je možné počas štartovacej fázy dosiahnuť vznietenia či potrebnú teplotu plameňa na „Senzore teploty plameňa“, začne vypínanie.

11.2. Vykurovací režim

Regulácia v prevádzkovom nastavení **Izbová teplota ÁNO**:

Po úspešnom dokončení „štartovacej fázy“ sa kachle automaticky prepnú do prevádzkového režimu „Vykurovací režim“. Vykurovací výkon kachlí je prispôsobený modulárnej teplote v miestnosti popr. rozdielu medzi Skutočnú a Požadovanú izbovú teplotu. Ak je rozdiel medzi Požadovanú a Skutočnú izbovú teplotu veľký, budú kachle kúriť s väčším vykurovacím výkonom.

Čím viac sa bude Skutočná izbová teplota blížiť k Požadovanej teplote, tým viac sa bude vykurovací výkon kachlí znižovať.



Poznámka

V režime vykurovania „Izbová teplota ÁNO“ nie je aktivovaná funkcia termostatu v akumuláčnej nádrži.

Regulácia v prevádzkovom nastavení **Izbová teplota NIE**:

Po úspešnom dokončení „**štartovacej fázy**“ sa kachle automaticky prepnú do prevádzkového stavu „**Vykurovací režim**“. Nastane modulácia vykurovacieho výkonu kachlí v závislosti od nastavenia „Parametra: Voda“. Kachle teraz vykonávajú reguláciu na nastavenú Požad. teplota vykurovacej vody (TVL požad.), izbová teplota nemá v tomto prevádzkovom nastavení žiadny vplyv na reguláciu peletových kachlí.

Po dosiahnutí nastavenej „TVL požad.“ zopnú kachle do prevádzkového stavu „**Ochladzovanie**“ a následne do prevádzkového stavu „**Standby**“.

Na displeji sa zobrazí „Ochladenie teploty vody xx °C“.

11.3. Test horáka (čistenie horáka)

Počas prevádzkového stavu „Vykurovací režim“ je v cyklických časových intervaloch (napr. po 30 minútach) vykonávané automatické čistenie horáka. Čas tejto operácie je cca 2 minúty.

11.4. Ochladzovanie

Ak bude dosiahnutá Požadovaná izbová teplota alebo stlačený kláves „ZAP./VYP.“, prejdú kachle do prevádzkového režimu „Ochladzovanie“. Fáza ochladzovania je časovo obmedzená (trvanie cca 15 minút). Po ukončení prevádzkového režimu „Ochladzovanie“ sa prepnú kachle do prevádzkového režimu „Standby“ alebo „VYP“.

Ak sa dosiahne nastavená Požadovaná izbová teplota, zobrazí sa na displeji „Ochladzovanie“. Ak sa prepnú kachle na základe dosiahnutej teploty TVL požad. do režimu ochladzovania, zobrazí sa na displeji „Ochladenie teploty vody xx °C“.

11.5. ECO-Mode

ECO-Mode znamená trvalú prevádzku pri nízkom výkone, ak je „Skutočná izbová teplota alebo Skut. teplota vykurovacej vody“ vyššia než „Požadovaná izbová teplota alebo Požad. teplota vykurovacej vody“, tzn., že kachle sa nevypínajú, ale horia s „malým plameňom“ ďalej. Ak bude nastavená „Požadovaná izbová teplota“ prekračovaná o viac než 2 °C alebo teplota vykurovacej vody dosiahne 73 °C, potom

- kachle prejdú do prevádzkového režimu „Ochladzovanie“ a
- funkcia ECO-Mode ostáva aktívna.

11.6. Standby v prevádzkovom nastavení „Izbová teplota: ÁNO“

Kachle sú v Standby stavu. Pred tým, ako je možné prepnúť kachle z prevádzkového stavu „Standby“ opäť do prevádzkového stavu „Štart zóna 1 – 20“, musia byť splnené nasledujúce podmienky pre spustenie:

- „Skutočná izbová teplota“ musí klesnúť min. o 1 °C pod „Požadovanú izbovú teplotu“.
- Teplota spalín meraná teplotným senzorom musí byť nižšia než 70 °C.
- Teplota vykurovacej vody („TVL požad.“) musí byť znížená na teplotu: „TVL požad.“ mínus „TVL - hystereze“

11.7. Standby v prevádzkovom nastavení „Izbová teplota: NIE“

Kachle sú v Standby stavu. Pred tým, ako je možné prepnúť kachle z prevádzkového stavu „Standby“ opäť do prevádzkového stavu „Štart zóna 1 – 20“, musia byť splnené nasledujúce podmienky pre spustenie:

- Teplota vykurovacej vody (TVL požad.) musí byť znížená na teplotu: „TVL požad.“ mínus „TVL - hystereze“.
- Teplota spalín meraná teplotným senzorom musí byť nižšia než 70 °C.

11.8. Vypnutie



Ak nastane porucha, začne vypínanie. Spínanie komponentov je nastavené nasledovne:

- Nasávacie ventilátor – ZAP a dopravný šnek – VYP a zapaľovanie – VYP

11.9. Ochladzovanie

Koniec vypnutia závisí od času a teploty. Po dokončení vypínacej procedúry sa v menu PORUCHA zobrazí pri prevádzkovom stave číslo poruchy/chyby.

11.10. Chybové hlásenie - Porucha

+++ Porucha +++	
	26 °C
	23 °C
	F018
ZAP/ VYP	Kvit.

Kachle už nie je možné automaticky sprevádzkovať. Obsluha si môže na displeji prečítať chybového hlásenie. Po odbornom odstránení poruchy a potvrdení chybového hlásenia na ovládacej jednotke je možné kachle opäť uviesť do prevádzky.

Postup:

Stlačením klávesu „OK“ chybu potvrdíte. Je zobrazená úvodná obrazovka.



Poznámka

Prečítajte si pokyny uvedené v časti Poruchy, príčiny, odstránenie.

11.11. VYP

SK

12. Ochrana proti prehriatiu

Bezpečnostný obmedzovač teploty (STB) kachle v prípade prehriatia automaticky vypne. Na ovládacom displeji sa pod Prevádzkovým stavom zobrazí chyba F001. V tomto prípade musí zariadenie skontrolovať servisný technik!

13. Výpadok prúdu

Riadiaca jednotka je vybavené záložnou batériou, takže dáta zostanú počas výpadku prúdu zachované. Rozlišujeme medzi krátkodobým a dlhodobým výpadkom prúdu.

Krátkodobý výpadok prúdu — kratšie než cca 30 sekúnd:

- Po obnovení elektrického napájania budú kachle pokračovať v prevádzke.

Dlhodobý výpadok prúdu — dlhšie než cca 30 sekúnd:

- Po obnovení elektrického napájania prejdú kachle do prevádzkového stavu „Vypínanie“ a potom nasleduje „Vyp.“.

14. Čistenie a údržba (pozrite technickú dokumentáciu)

15. Poruchy, príčiny, odstránenie

Jednoduché prevádzkové poruchy môžete odstrániť s použitím nasledujúcej pomôcky sami. S cieľom získať ďalšie informácie sa, prosím, obráťte na svojho odborného predajcu.



VÝSTRAHA

Výskyt poruchy je zobrazený na displeji.

V prípade poruchy neodpájajte ihneď sieťovú zástrčku, aby mohli úplne dobehnúť interné bezpečnostné funkcie. Iba týmto spôsobom môžu byť ešte prítomné splodiny odvádzané pomocou ventilátora do komína. Sieťovú zástrčku odpojte až pred vykonávaním prác na vychladnutých kachliach.

15.1. Porucha – Chybový kód Fxxx

Kód	Príčina:	Odstránenie:
F001	A. Aktivácia STB z dôvodu prehriatia B. Poškodená poistka (F1) na centrálnej jednotke C. Skrat na zapalovaní	A. Pri aktivácii STB – kontaktovať servis B. Poškodená poistka F1 (3, 15 A) – kontaktovať servis C. Chybné zapalovanie – kontaktujte servis
F002	A. Horák je znečistený B. Zásobník na pelety je prázdny C. Porucha na zapalovaní D. Horák nedolieha presne E. Chybný Senzor teploty plameňa F. Zapchatá spádová rúra / dopravníkový šnek G. Chybný motor pohonu šneku H. Pripojenie externého prívodu vzd. z vonkajšieho priestoru	A. Vyčistiť horák B. Vyčistiť horák – doplniť zásobník peliet C. Chybné zapalovanie – kontaktujte servis D. Vyčistiť horák – umiestnite správne horák E. Chybný Senzor teploty plameňa – kontaktujte servis F. Vyčistiť spádovú rúru a dopravníkový šnek pomocou vysávača – vyčistíte horák G. Chybný motor šneku – kontaktujte servis H. Pripojenie externého prívodu vzd. z vedľajšej miestnosti alebo z pivnice
F003	A. Znečistenia spalinových ciest / dymovody B. Tepelná krivka je nastavená ako príliš malá C. Senzor teploty miestnosti leží na podlahe alebo na stene	A. Vyčistenie dymovodov / horáka B. Vyčistiť horák – nastavte vykurovaciu krivku podľa popisu C. Vyčistiť horák – umiestnite Senzor teploty miestnosti tak, aby bol voľne zavesený
F005	A. Horák je znečistený B. Zásobník na pelety je prázdny C. Zapchatá spádová rúra / dopravníkový šnek D. Príliš utesnená miestnosť – potrebný spaľovací vzduch nemôže vnikáť do miestnosti E. Senzor teploty spalín je chybný F. Chybný motor pohonu šneku G. Výhrevnosť peliet je nedostatočná	A. Vyčistiť horák B. Vyčistiť horák – doplniť zásobník peliet C. Vyčistiť spádovú rúru a dopravníkový šnek pomocou vysávača – vyčistíte horák D. Vyčistiť horák – zaistíte dostatok spaľovacieho vzduchu E. Senzor teploty spalín je chybný – kontaktujte servis F. Chybný motor šneku – kontaktujte servis G. Vyčistiť horák – prejdite na kvalitný druh peliet
F006	A. Dvierka kúreniska sú otvorené počas prevádzky B. Dverný kontaktný spínač nie je nastavený do správnej polohy	A. Vyčistiť horák – zatvorte dvierka B. Vyčistiť horák – nastavte kontaktný spínač dvierok

	C. Prerušený elektrický kábel na ceste k dvernému kontaktnému spínaču D. Uvoľnil sa konektor na dvernom kontaktnom spínači alebo na centrálnej jednotke	C. Poškodený kábel dverného kontaktného spínača – kontaktujte servis D. Kontaktujte servis
F007	A. Poškodený alebo nepripojený Senzor teploty spalín	A. Kontaktujte servis
F008	A. Senzor teploty spalín je chybný	A. Kontaktujte servis
F009	A. Upozornenie: Dvierka kúreniska sú otvorené počas „Vypnutia alebo prestávky“	A. Nie je nutné nijak odstraňovať, zavrieť dvierka – chyba bude potvrdená automaticky
F011	A. Poškodený alebo nepripojený Senzor teploty miestnosti	A. Kontaktujte servis
F012	A. Chybný Senzor teploty miestnosti	A. Kontaktujte servis
F013	A. Senzor teploty vykurovacej vody defektný alebo nepripojený	A. Kontaktujte servis
F014	A. Skrat Senzora teploty vykurovacej vody	A. Kontaktujte servis
F015	A. Porucha nasávacieho ventilátora B. Prerušené elektrické napájanie nasávacieho ventilátora	A. Kontaktujte servis B. Skontrolovať kábel – kontaktujte servis
F018	A. Výpadok prúdu	A. Vyčistiť horák – potvrdiť chybu 018
F021	A. Horák je znečistený B. Zásobník na pelety je prázdny C. Zapchatá spádová rúra / dopravníkový šnek D. Príliš utesnená miestnosť – potrebný spaľovací vzduch nemôže vnikáť do miestnosti E. Senzor teploty spalín je chybný F. Chybný motor pohonu šneku G. Výhrevnosť peliet je nedostatočná	A. Vyčistiť horák B. Vyčistiť horák – doplniť zásobník peliet C. Vyčistiť spádovú rúru a dopravníkový šnek pomocou vysávača – vyčistite horák D. Vyčistiť horák – zaistíte dostatok spaľovacieho vzduchu E. Senzor teploty spalín je chybný – kontaktujte servis F. Chybný motor šneku – kontaktujte servis G. Vyčistiť horák – prejdite na kvalitný druh peliet
F022	A. Komínový ťah je príliš malý B. Komínový ťah je príliš veľký C. Horák je znečistený D. Vedenie dymovodu je príliš dlhé (vodorovné) E. Senzor teploty spalín je chybný	A. Meranie ťahu komína – kontaktujte servis B. Meranie ťahu komína – kontaktujte servis C. Vyčistiť horák D. Zmeniť vedenie dymovodu – kontaktujte servis E. Senzor teploty spalín je chybný – kontaktujte servisného technika
F023	A. Poškodený alebo nepripojený Senzor teploty plameňa	A. Kontaktujte servis
F024	A. Poškodený alebo nepripojený Senzor teploty dole	A. Kontaktujte servis
F026	A. Zásobník na pelety je prázdny B. Horák nedolieha presne C. Horák je znečistený D. Výhrevnosť peliet je nedostatočná E. Zapchatá spádová rúra / dopravníkový šnek F. Príliš utesnená miestnosť – potrebný spaľovací vzduch nemôže vnikáť do miestnosti G. Chybný Senzor teploty plameňa H. Chybný motor pohonu šneku	A. Naplňte nádobu peletami B. Umiestnite horák do správnej polohy C. Skontrolujte horák / Vyčistite horák D. Prejdite na palety vyššej kvality E. Vyčistiť spádovú rúru a dopravníkový šnek pomocou vysávača – vyčistite horák F. Zaistíte dostatočný prívod spaľovacieho vzduchu – kachle pripojte k vonkajšiemu prívodu vzduchu

		G. Chybný Senzor teploty plameňa – Kontaktujte servis H. Chybný motor šneku – kontaktujte servis
F027	A. Horák je znečistený B. Horák nedolieha presne C. Dvierka netesnia	A. Vyčistiť horák B. Umiestnite horák do správnej polohy C. Skontrolujte tesnenie na dvierkach
F028	A. Znečistený horák / spaľovací priestor B. Chybný Senzor teploty dole	A. Vyčistiť horák B. Kontaktujte servis
F033	A. Nepripojené k WLAN B. Nesprávny pin WLAN C. Nebola prijatá žiadna IP adresa	A. Skontrolovať príjem WLAN B. Skontrolovať pin WLAN C. Skontrolovať nastavenie DHCP na routeri
F034	A. Nie je k dispozícii žiadne internetové pripojenie	A. Skontrolovať internetové pripojenie
F040	A. Spaľovací priestor nebol vyčistený v predpísanom intervale	A. Vyčistiť horák a spaľovací priestor – v prevádzkovom stave „VYP“ musia byť otvorené dvierka spaľovacieho priestoru. Pomocou vysávača na popol vyčistiť dôkladne horák aj spaľovací priestor. Pritom musia byť dvierka spaľovacieho priestoru otvorené dlhšie než 60 sekúnd, aby došlo k automatickému potvrdeniu chybového hlásenia
F041	A. Interval údržby bol prekročený (1000 kg)	A. Vyčistiť dymové cesty
F050	A. Záložná batéria vybitá	A. Vymeniť batériu riadiaceho systému (CR 2032)
F060	A. Chyby v parametri továrenského nastavenia boli nahrané	A. Kontaktujte servis
F1000	A. Reštart zariadenia	A. Výpadok napájania - oznámenia v Protokole chýb

16. Všeobecné pokyny / poruchy

Porucha:	Príčina:	Odstránenie:
Peletové kachle neštartujú	<ol style="list-style-type: none"> Nastavená požadovaná izbová teplota je nižšia než momentálna skutočná izbová teplota Teplota vykurovacej vody je ešte príliš vysoká Teplota spalín je príliš vysoká Nastala chyba Nastala chyba v týždennom programe nie je priradená žiadna vykurovacia zóna 	<ol style="list-style-type: none"> Zvýšiť požadovanú izbovú teplotu Upraviť teplotu vykurovacej vody, príp. vyčakať, kým nebude teplota nižšia Nechaj kachle vychladnúť Pozrite odstraňovanie chýb a porúch v bode č. 15.1. Upravte týždenný program v bode č. 10.1.1.
Žiadne zobrazenie na displeji	<ol style="list-style-type: none"> Voľný alebo chybný spojovací kábel medzi ovládacou jednotkou a riadením Zle nastavený kontrast 	<ol style="list-style-type: none"> Kontaktujte servis Znovu nastaviť kontrast
Hluk v nasávacom (spalinovom) ventilátora	Popol v telese nasávacieho ventilátora	Popol vysajte pomocou vysávača popola

Tikanie alebo praskanie	1. Z dôvodu rôznej rozťažnosti použitých materiálov pri zakurovaní, kúrení a vychladzovaní 2. Hluk pri testovaní horáka
Majte na pamäti, že tieto zvuky vznikajú kvôli faktorom, ktoré nemožno eliminovať.	

Pre rôznu rozťažnosť použitých materiálov môžu kachle pri zakurovaní a vychladzovaní vydávať zvuky pripomínajúce **tikanie alebo lúpanie**.

V podstate pri používaní tieto zvuky nemožno eliminovať. Vzhľadom na rozdielnu rozťažnosť použitých materiálov a zvukov z motora, ventilátora atď. môžu vznikať zvukové efekty s nízkou intenzitou hluku.

Tieto zvuky vznikajú kvôli faktorom, ktoré sa nedajú ovplyvniť, preto sa nepovažujú za dôvod na reklamáciu.

17. Záruka a servis

17.1. Všeobecne

Pri dodržaní všetkých pravidiel inštalácie, obsluhy a údržby uvedených v tomto návode na obsluhu ručí výrobca (dodávateľ), firma HAAS + SOHN Rukov s. r. o., 24 mesiacov od prevzatia používateľom za to, že výrobok bude mať po celý čas záruky vlastnosti stanovené technickými normami, týmto návodom a údajmi na výrobnom štítku.

17.2. Záručné podmienky

Záruka sa vzťahuje na bezplatnú opravu kachlí, respektíve reklamovaných dielov či častí, ktoré vznikli príčinou chybného materiálu alebo chybou v dielenskom spracovaní.

17.2.1. Predĺžená záručná lehota

V rámci predĺženej záruky získate bezplatné záručné opravy. **Neplatíte cenu náhradných dielov ani prácu servisného technika.** Predĺžená záruka **sa nevzťahuje na spotrebný materiál (opotrebenie)**, ako sú šamot, rošty, sklo, tesnenia atď. Pozri Všeobecný návod na obsluhu, článok 9.4. O uznaní reklamácie rozhoduje vedúci servisného oddelenia.

Včasná registrácia je podmienkou predĺženej záruky. Lehota na registráciu v systéme je štyri týždne od zakúpenia kachlí a nahratie dokladu o kúpe. Registračný formulár nájdete na webe www.haassohn-rukov.sk. Po uplynutí zákonnej záruky môžete **uplatniť predĺženú záruku, ak ste zaregistrovaní v našom systéme HAAS +SOHN**. Záruku môžete uplatniť u predajcu, u ktorého ste kachle zakúpili, alebo priamo u nášho servisného tímu. Stačí, keď nám napíšete na reklamace@haassohn.com alebo vyplníte formulár priamo na webe.

Záruka sa vzťahuje na **všetky nové krbové kachle, krbové vložky a peletové kachle od výrobcu HAAS +SOHN**. Predĺženú záruku je možné uplatniť až po uplynutí zákonnej záruky.

17.3. Záručný a pozáručný servis

Záručný a pozáručný servis zaisťuje výrobca, firma HAAS + SOHN Rukov s.r.o. pomocou svojho servisného oddelenia so sídlom na adrese uvedenej v záručnom liste, alebo zmluvných partnerov.

17.4. Skutočnosti pre neuznanie reklamačného nároku

HAAS + SOHN Rukov s. r. o. nepreberá záruku za škody a chyby zariadenia alebo jeho častí, ktoré boli spôsobené:

- vonkajším chemickým alebo fyzikálnym pôsobením pri doprave, nevhodným skladovaním, zlou nštáláciou a prevádzkovaním zariadenia (napr. ochladením vodou, znečistením od vykypených jedál, vodného kondenzátu)
- zlou voľbou výkonu kachlí pre daný priestor (prekurovanie alebo nedokurovanie priestoru)
- nedodržaním príslušných platných stavebno-právnych predpisov
- chybnou inštaláciou a napojením zariadenia
- nedostatočným alebo príliš silným ťahom komína (pripojenie musí byť podľa platných noriem)
- vykonanými úpravami alebo inými, najmä dodatočnými zmenami ohniska alebo odvodu spalín
- pri zásahu alebo zmenách na zariadení spôsobených osobami, ktoré na toto nie sú výrobcom zmocnené
- nedodržaním pokynov v návode na obsluhu
- pri dodatočnom zabudovaní náhradných dielov a doplnkov, ktoré nie sú výrobkom firmy HAAS + SOHN Rukov s.r.o.
- použitím nevhodných palív
- zlou obsluhou, preťažením zariadenia (napr. otvorené prikladacie dvierka) a následným poškodením konštrukcie pecky (napr. prepálenie clón usmerňovačov ťahu, deformácia konštrukcie kachlí)
- neodbornou manipuláciou, násilným mechanickým poškodením
- nedostatočnou starostlivosťou či použitím nevhodných čistiacich prostriedkov
- neodvratnou udalosťou (povodne atď.)

Záruku nie je možné uplatniť u väd vzniknutých opotrebovaním spôsobeným jeho obvyklým používaním. Diely podliehajúce opotrebovaniu sú napr. šamot, vermiculitové dosky, clony, tesnení, rošty, farba, skla a to v závislosti od frekvencie a intenzity kúrenia.

Kameň použitý pre obklady kachlí je čisto prírodný. Ako stopercentná prírodnina môže vykazovať odchýlky a nestálosť ako vo farbe, tak v kresbe štruktúry. Je zrejmé, že z hľadiska kresby a farby je každý kus jedinečný. Pri obkladoch z kameňa nemožno vždy očakávať dokonalú presnosť a ostrosť hrán. Vďaka vyššie uvedeným skutočnostiam nemožno na tieto odchýlky uplatniť reklamačný nárok.

Drobné vlásočnicové praskliny u betónových dielcov (betónové obklady krbových stavebníc) sú úplne bežným javom, ktoré sa môžu objaviť v priebehu používania krbu. Takéto drobné praskliny je možné zatmeliť akrylovým tmelom, ktorý je súčasťou dodávky. Na tieto odchýlky nie je možné uplatňovať reklamačný nárok.

Ak sú na obklad pece použité hrubostenné kachle, tak drobné nepresnosti vo veľkosti, pravouhlosti a rovinnosti plôch, rozdiely v odtieni a efektoch glazúry sú neoddeliteľnou súčasťou tohto keramického výrobku. Výskyt drobných vlasových trhlín (HARIS) v glazúre je prípustný a nie je považovaný za chybu!

Špecifikácie technických vlastností - keramické kachle

Kazy vzhľadu na kachliach:

- Vlasové trhliny na povrchu glazúry, tzv. Haris, nie je dôvodom reklamácie. Je sprievodným javom vznikajúcim pri vypaľovaní kachleí. Podľa druhu glazúry je viac alebo menej viditeľný.
- Farebnosť jednotlivých zákaziek môže vykazovať +/- 2 stupne odlišnosti oproti dodanej vzhľadnici.
- Farebnosť jednotlivých kachlí v jednej zákazke môže vykazovať +/- 1 stupeň vo farebnej odlišnosti.
- Dorábky a náhradné diely môžu vykazovať +/- 2 stupne farebnej odlišnosti. Glazúrovaná plocha môže niesť stopu po predošlej operácii, nesmie byť však poškriabaná alebo inak znehodnotená. Napr. odlomením glazúry alebo hmatateľnou prasklinou prípadne povrchovou nerovnosťou.
- Na kachliach sa môže vyskytovať jedna viditeľná farebná odlišnosť alebo tri málo viditeľné farebné defekty. Napríklad rôznofarebné bodky alebo zo základnej hmoty presvitajúci iný farebný odtieň.
- Z prednej pohľadovej časti sa môže objaviť jeden vpich (dierka na glazúre), v bočnej časti jeden väčší vpich a tri menšie. (Tieto nemôžu byť spolu na jednom mieste, ale rozptýlené)

Všetky uvedené hodnoty presnosti a požiadavky na vzhľad pri výrobe keramických kachlí sú výrazne prísnejšie, než stanoví norma ČSN 72 4710 - Keramické kachle, požiadavky skúšobné metódy a označovanie.

17.5. Ako reklamovať?

Reklamácie uplatňujte u Vášho odborného predajcu alebo priamo u výrobcu a pritom uvádzajte typ kachlí, rok výroby a sériové výrobné číslo výrobku. Tieto údaje nájdete na typovom štítku na zadnej strane pecky a v záručnom liste na poslednej strane tohto návodu.

Pri reklamacii je nutné uviesť svoju presnú adresu, telefónne číslo a popísať poruchu. Pri nákupe si vo vlastnom záujme vyžiadajte čitateľne vyplnený záručný list. O spôsobe a mieste opravy bude po posúdení poruchy rozhodnuté v servisnom oddelení a ďalej budú navrhnuté opatrenia konzultované s majiteľom kachlí. Pre výmenu kachlí alebo zrušenie kúpnej zmluvy platia príslušné ustanovenia zákona.

Na zjednodušenie a urýchlenie reklamácie sa odporúča predloženie potvrdeného záručného listu alebo predajného paragónu. Ak je to možné, je vhodné predloženie fotografie poruchy.

17.6. Pokyny pre objednávanie náhradných dielov

Pri objednávaní náhradných dielov uvádzajte typ kachlí, rok výroby a sériové výrobné číslo výrobku. Identifikáciu náhradného dielu vykonajte pomocou technickej dokumentácie, uveďte názov dielu, prípadne jeho číslo alebo pozíciu podľa schémy. Objednávku posielajte písomne alebo je možné objednať náhradné diely e-mailom. Náhradné diely a príslušenstvo je možné objednať u predajcu alebo priamo u výrobcu podľa technickej dokumentácie pre príslušný typ kachlí.

18. Ostatné

18.1. Príslušenstvo dodávané s kachľami

Súčasťou každej dodávky je návod na obsluhu so záručným listom, technická dokumentácia a potrebné príslušenstvo pre daný typ pece (pozrite - Technická dokumentácia).

18.2. Balenie krbových kachlí a likvidácia odpadu

Kachle sú dodávané na drevenej transportnej podložke a obložené ochranným latovaním. Kachle sú proti poveternostným vplyvom chránené PE fóliou. Stabilizácia a súdržnosť celého obalu pre skladovanie a pre dopravu je zaručená použitím kovovej príp. plastovej pásky.

Likvidácia obalu: Drevené latovanie, podložku a PE povlak odovzdajte na recykláciu. Ocelovú pásku odovzdajte do zberne kovových odpadov.

Likvidácia kachlí: V prípade likvidácie kachlí odložte vymurovku v spaľovacom priestore, sklo, tesniace šnúry, keramiku a prírodný kameň do tuhého komunálneho odpadu a plechový korpus popr. ostatné kovové časti odovzdajte do zberne kovových odpadov.



Pre likvidáciu peletových kachiel platí Smernica o odpadových elektrických a elektronických zariadeniach (OEEZ, smernica 2012/19/EÚ). V EÚ/EHP je takýto výrobok označený symbolom preškrtnutej popolnice na kolieskach priamo na výrobku alebo obale.

Pri likvidácii sa s výrobkom nesmie nakladať ako s bežným odpadom z domácnosti ani sa nesmie likvidovať ako zmiešaný odpad z domácností. Tento výrobok môžete pri likvidácii vrátiť na mieste jeho zakúpenia, ak je predajca zapojený do spätnej likvidácie odpadu, alebo ho odovzdať na recykláciu do miestneho zberného dvora.

Viac informácií o možnostiach recyklácie vo vašej krajine si môžete vyžiadať od príslušných miestnych úradov. Pri likvidácii tohto výrobku zodpovedá za dodržanie miestnych zákonov koncový používateľ.

18.3. Vyhlásenie o parametroch

Podľa nariadenia EÚ č. 305/2011 výrobca vydáva vyhlásenie o parametroch ku každému výrobku, ktorý uvádza na trh.

Za podmienok obvyklého, výrobcom určeného použitia, je výrobok bezpečný.

Výrobca prijal opatrenie, ktorým zabezpečuje zhodu všetkých výrobkov uvedených na trh s technickou dokumentáciou a so zhodnými požiadavkami.

Vyhlásenie o parametroch ku každému produktu je dostupné na: www.haassohn-rukov.sk

ZÁRUČNÝ LIST

Pri dodržaní spôsobu používania, obsluhy a údržby výrobku uvedeného v návode na obsluhu ručíme 24 mesiacov od prevzatia spotrebiteľom za to, že výrobok bude mať po celý čas záruky vlastnosti stanovené príslušnými technickými normami a podmienkami.

Ak sa vyskytne na výrobku v záručnej lehote chyba, ktorá nebola spôsobená spotrebiteľom (používateľom), neodvratnou udalosťou (napr. živelná pohroma), neoprávnenými úpravami či opravami, popr. používaním výrobku v rozpore s návodom na obsluhu, bude výrobok spotrebiteľovi bezplatne opravený. Na urýchlenie prípadnej reklamácie výrobku odporúčame zaslanie vyplnenej a potvrdenej kópie záručného listu alebo predajného paragónu (prípadne faktúry).

Záruka sa nevzťahuje na opotrebovanie spôsobené obvyklým používaním.

Reklamácie uplatňujte u Vášho odborného predajcu alebo priamo u výrobcu.

Záručné a pozáručné opravy na Slovensku zaisťuje firma: Servisné oddelenie KZP s.r.o. Považské Podhradie 417 Považská Bystrica 017 04 Slovenská republika tel.: +421 424 320 535 fax: +421 424 320 530 mob.: +421 908 762 018 e-mail: kzp@kzp.eu reklamacie: reklamacie@kzp.eu

Záručná lehota sa predlžuje o obdobie, počas ktorého bol výrobok v oprave. Pre výmenu výrobku alebo zrušenie kúpnej zmluvy platia príslušné ustanovenia zákona.

Dvierka		Voľne položené clony		Povrchová úprava (dvierka)	
Kľučka (držadlo)		Výmenník		Povrchová úprava (obklady)	
Obklady		Popolník		Príslušenstvo	
Vymurovka (šamot)		Veko			
Vymurovka (vermiculite)		Povrchová úprava (teleso)			

Dátum	Značka výstupnej kontroly	Podpis

Dátum predaja	Pečiatka predajne	Podpis

Výrobný štítok

Dátum nahlásenia poruchy	Dátum opravy	Číslo protokolu o oprave	Podpis servisného technika	Porucha – Spôsob odstránenia

Výrobca:

HAAAS + SOHN

NÁDRAŽNÍ 260, JIŘETÍN POD JEDLOVOU, ČESKÁ REPUBLIKA
IČ: 62740989 DIČ: CZ62740989





Všetky dokumenty, ako sú všeobecné pokyny, technická dokumentácia, vyhlásenie vlastnostiach atd. a kontaktné údaje nájdete na adrese:

www.haassohn-rukov.cz/sk